



ПУЛЬТ РЕЧЕВОГО ОПОВЕЩЕНИЯ
«GOLOS-2»

ПАСПОРТ

26.3-36051531-005 ПС

СОДЕРЖАНИЕ

	<u>Стр.</u>
1. Назначение и другие сведения	3
2. Характеристики	4
3. Общие указания	4
4. Меры безопасности	5
5. Комплектность поставки	5
6. Конструкция пульта	5
7. Подготовка и порядок работы	7
8. Проверка работы пульта	9
9. Свидетельство о приемке	10
10. Гарантийные обязательства	10
11. Сведения о ремонте	10
12. Сведения об утилизации	11
13. Контактная информация	11
Приложение 1. Медиа плеер	12
Приложение 2. Тексты стандартних повідомлень	13

1. Назначение и другие сведения

1.1 Пульт речевого оповещения «**GOLOS-2**» (далее – пульт) является центральным блоком в системе речевого оповещения.

Пульт предназначен для формирования и управления речевыми сообщениями о возникновении опасности, инструкций по эвакуации, служебных сообщений, фоновой музыки, сообщений с микрофона и их трансляции посредством активных громкоговорителей, производимых и поставляемых ООО «ФОНТЕК-С»: типа «**ФОНТЕ**», (модель «**F-6-12A**»), **IPS-W3P-A**, **IPS-W6P-A**, **IPS-C6P-A**, предназначенных для совместной работы с пультом.

1.2 Пульт предназначен для работы внутри помещений (тип А ДСТУ EN 54-16:2012 «Система пожежної сигналізації. Ч.16. Устаткування керування та індикації мовленнєвого оповіщення») и рассчитан на непрерывную круглосуточную работу.

Конструкция пульта не предусматривает его эксплуатацию в условиях воздействия агрессивных сред, а также во взрывоопасных помещениях.

1.3 Электропитание пульта осуществляется от блока бесперебойного питания (далее – ББП), который в свою очередь подключается к сети переменного тока напряжением 220 В частотой 50 Гц. Пульт готов к эксплуатации сразу после подачи напряжения питания.

1.4 Пульт предназначен для совместной работы с устройствами генерации тревожных сигналов, имеющими выход для управления оповещением типа «открытый коллектор» или «нормально разомкнутые контакты» (например, приборы приемо-контрольные (ППК) и др).

1.5 Пульт соответствует требованиям:

- технического регламента низковольтного электрического оборудования;
- технического регламента по электромагнитной совместимости оборудования;
- ДСТУ EN 54-16:2012.

1.6 Основные функциональные возможности

- формирование речевых сообщений о возникновении опасности, инструкций по эвакуации, служебных сообщений, а также фоновой музыки и их трансляция в зоны оповещения;
- два режима работы: режим дежурный (РД) и режим ручного управления (РРУ);
- две зоны оповещения;
- автоматическое включение трансляции сигналов оповещения от оборудования, генерирующего тревожные сигналы;
- индикация номера фонограмм цифровым дисплеем;
- регулировка чувствительности микрофона;
- индикация уровня микрофонного сигнала;
- воспроизведение всех сообщений и фоновой музыки встроенным (контрольным) громкоговорителем;
- возможность трансляции речевой информации непосредственно через микрофон
- разделение по уровням приоритета;
- имеет блокировку от вмешательства посторонних лиц в режим оповещения (в дежурном режиме).

1.7 Уровни приоритета

1.7.1 В дежурном режиме:

- 1-й уровень – записанные тревожные сообщения «**FIRE**» (автоматическое включение) (высший приоритет);
- 2-й уровень - записанные тревожные сообщения «**ALARM**» (автоматическое включение) (самый низкий приоритет).

1.7.2 В ручном режиме:

- 1-й уровень – сообщение с микрофона (высший приоритет);
- 2-й уровень – записанные тревожные сообщения «FIRE» (автоматическое включение)
- 3-й уровень – записанные тревожные сообщения «ALARM» (автоматическое включение);
- 4-й уровень – записанные аварийные, тревожные, рекламные сообщения (ручное включение);
- 5-й уровень – фоновая музыка (самый низкий приоритет).

1.8 Тексты стандартных сообщений приведены в приложении 2.

2. Характеристики

2.1 Характеристики пульта приведены в таблице 1.

Таблица 1

Параметры	Значение параметра
Диапазон напряжения питания постоянного тока, В	от 9 до 15
Ток потребления*, мА, не более: - режим дежурный (РД) - режим ручного управления (РРУ) (при подключенном плеере)	110 230
Количество зон	2
Суммарный ток нагрузки по выходам: зона 1 и зона 2, А, не более	5,00
Номинальный уровень выходного сигнала (эффективное значение), В	0,70
Максимальное количество фонограмм	до 9
Время звучания фонограммы, с, не более	341
Степень защиты оболочки, IP	IP21C
Диапазон рабочих температур, °С	от 0 до +50
Габаритные размеры (длина x ширина x высота), мм, не более	220 x 165 x 112
Масса, кг, не более	1,00

* При номинальном напряжении питания 12 В (зоны (зона 1 и зона 2) - неактивны)

3. Общие указания

3.1 При покупке пульта проверить:

- отсутствие повреждений корпуса;
- наличие штампа ОТК в паспорте.

3.2 Перед подключением:

- выдержать пульт в нормальных климатических условиях (по ДСТУ EN 54-16) в течение не менее 2 ч;
- после хранения в условиях повышенной влажности выдержать пульт в нормальных климатических условиях (по ДСТУ EN 54-16) в течение не менее 12 ч;

4. Меры безопасности

4.1 По способу защиты человека от поражения электрическим током пульт относится к изделиям класса защиты «III» по ДСТУ EN 60950-1.

4.2 При работе с пультом нет опасности поражения электрическим током.

4.3 К работе с пультом допускаются лица, изучившие данный паспорт и прошедшие инструктаж по технике безопасности.

⚠ Монтаж и демонтаж пульта проводить при отключенном напряжении питания!

5. Комплектность поставки

5.1 Комплект поставки указан в таблице 2.

Таблица 2

Наименование изделия	Обозначение изделия	Кол-во
1. Пульт речевого оповещения	«GOLOS-2»	1
2. Микрофон с тангентой		1
3. Паспорт	26.3-36051531-005 ПС	1
4. Пульт дистанционного управления (ПДУ)		1

ПРИМЕЧАНИЕ:

На базе пульта **«GOLOS-2»** и дополнительного оборудования, перечисленного ниже, может быть сформирована активная система речевого оповещения для объекта:

1. Блок бесперебойного питания (тип PSU-1205LED или другой с аналогичными характеристиками)
2. Громкоговорители **«FONTE»**, модель **F-6-12A** (производство ООО «ФОНТЕК-С») или
3. Громкоговорители **IPS-W3P-A, IPS-W6P-A, IPS-C6P-A**, поставляемые ООО «ФОНТЕК-С»

6. Конструкция пульта

6.1 Конструктивно пульт выполнен в виде одного функционально законченного блока. Корпус изготовлен из листового металла и состоит из лицевой панели и основания. Внутри корпуса, на основании и на лицевой панели размещены платы с электронными компонентами. На лицевой панели расположены органы управления и индикации, а также медиа плеер (рисунок 1). На тыльной части основания расположены клеммные колодки и гнезда для подключения внешних устройств – ББП, микрофона, акустических систем, устройства, генерирующего тревожные сигналы с выходом типа «открытый коллектор» или «нормально разомкнутые контакты» (рисунок 2).

В основании расположено отверстие для доступа к регулятору громкости встроенного громкоговорителя.

На боковой стенке основания пульта расположен кронштейн для крепления микрофона. Фиксация лицевой панели к основанию осуществляется с помощью саморезов.

6.2 Энергонезависимая память пульта позволяет осуществлять запись речевых сообщений, которая осуществляется **только** в заводских условиях. По запросу заказчика в энергонезависимую память могут быть записаны любые сообщения общей продолжительностью не более 341 секунды.



Рисунок 1. Лицевая панель. Органы управления и индикации

- 1 – Медиа плеер (USB, FM, Mp3, карта памяти microSD);
- 2 – Индикатор поступления тревожного сигнала 1 («FIRE»);
- 3 – Индикатор поступления тревожного сигнала 2 («ALARM»);
- 4 – Кнопка включения/выключения озвучивания зоны 1 («ZONE 1»);
- 5 – Кнопка включения/выключения озвучивания зоны 2 («ZONE 2»);
- 6 – Индикатор номера выбранной фонограммы;
- 7 – Индикатор воспроизведения выбранной фонограммы («PHONOGRAMS»);
- 8 – Кнопка выбора номера фонограммы («SELECT»);
- 9 – Кнопка включения выбранной фонограммы («START»);
- 10 – Индикатор включения микрофона;
- 11 – Регулятор усиления микрофонного сигнала («чувствительность микрофона»)
«VOLUME»;
- 12 – Кнопка включения/выключения фоновой музыки в выбранную зону;
- 13 – Кнопка управления доступом к органам управления пультом в ручном режиме;
- 14 – Индикатор управления доступом (U/L);
- 15 – Индикатор включения/выключения фоновой музыки (« M »);
- 16 – Индикация уровня микрофонного сигнала.

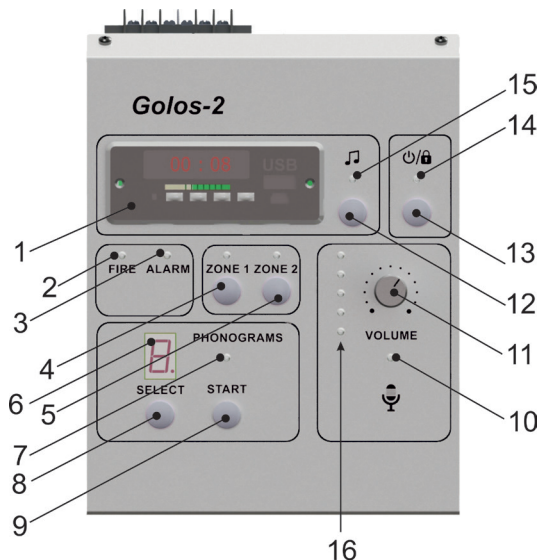

Рисунок 2. Тыльная часть основания. Расположение клемм и гнезд для подключения внешних устройств

- 1 - Гнездо для подключения микрофонного кабеля («MIC.»);
- 2 - Гнездо линейного выхода под «джек» 3,5 мм («LINE OUT.»);
- 3 - Клеммы для подключения питания акустических систем зоны 1 («ZONE 1»);
- 4 - Клеммы для подключения питания акустических систем зоны 2 («ZONE 2»);
- 5 - Клеммы для подключения сигнального кабеля для акустических систем зоны 1 и зоны 2;
- 6 - Клемма для подключения антенны медиаплеера («АН.»);
- 7 - Клеммы для подключения тревожных сигналов;
- 8 - Клеммы для подключения напряжения питания пульта.

7. Подготовка и порядок работы

7.1 Установить пульт, БАП, громкоговорители и соединить их соответствующими кабелями. Схемы соединений показаны на рисунках 3 и 4.

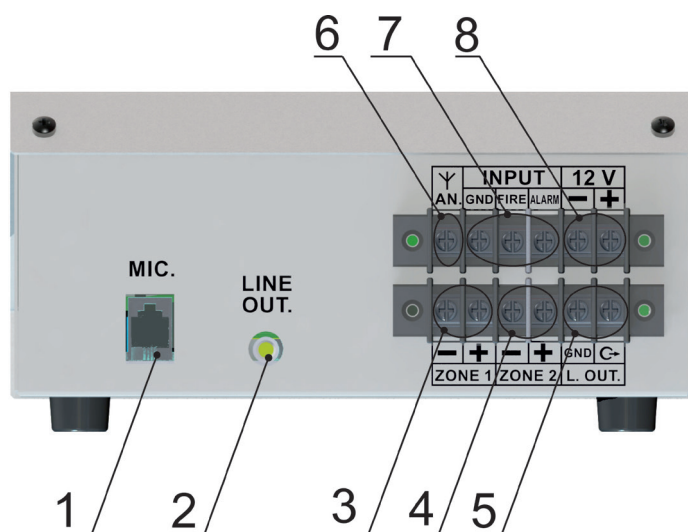
ПРИМЕЧАНИЕ: Соединительные кабели по конструкции должны соответствовать симметричной паре по ДСТУ 7512:2014.



Рисунок 3. Схема соединений пульта с внешними устройствами



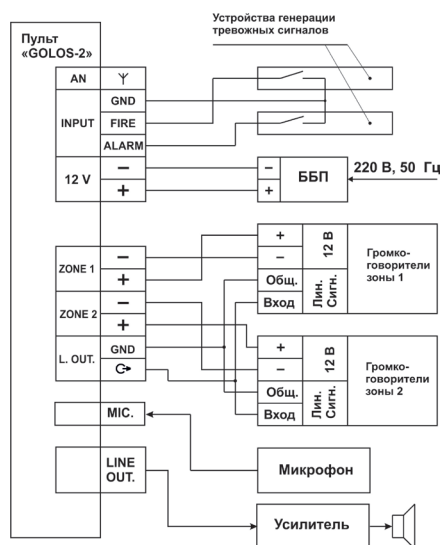

Рисунок 4. Схема подключения громкоговорителей «FONTE», модель F-6-12A к пульту (схема подключения громкоговорителей IPS-W3PA, IPS-W6PA, IPS-C6PA аналогична)

7.2 Подключить ББП к сети 220 В, 50Гц и убедиться, что органы индикации на ББП и пульте показывают наличие напряжения питания.

7.3 Убедиться, что после установки пульта и подключения внешних устройств (микрофон, ББП, громкоговорители) и **подключения напряжения питания**, пульт автоматически переходит в дежурный режим.

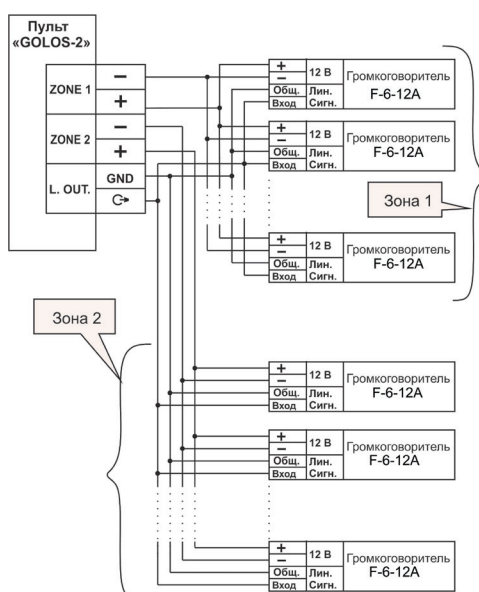
7.3.1 Режим дежурный (РД)

Режим РД индицируется светодиодом «/», который должен светиться красным цветом.

Зоны оповещения «ZONE 1» и «ZONE 2» – выключены.

В этом режиме пульт реагирует только на сигналы «FIRE» и «ALARM».

Индикация осуществляется светодиодами «FIRE» и «ALARM».

Приоритет имеет сигнал «FIRE».





При поступлении сигнала «FIRE» включаются зоны оповещения «ZONE 1» и «ZONE 2» на цифровом дисплее устанавливается фонограмма «1» и транслируется в обе зоны, в том числе, и на контрольный громкоговоритель, повторяясь через определенные промежутки времени, до тех пор, пока присутствует сигнал тревоги. Во время звучания фонограммы светится светодиод «PHONOGRAMS».

Если нет сигнала «FIRE», то тогда разрешено реагировать на поступления сигнала «ALARM». При этом на цифровом дисплее устанавливается фонограмма «2», а дальнейший алгоритм работы аналогичен вышеописанному.

Когда тревожные сигналы исчезают – линии питания обесточиваются и зоны выключаются.





Трансляция сообщений включается с задержкой в 3 секунды для подстраховки включения пульта от ложных срабатываний устройств, генерирующих тревожные сигналы.



Если поступили и завершились тревожные сигналы «FIRE» или «ALARM», то светодиоды «FIRE» и «ALARM» продолжают светиться, подтверждая эти события.

Для сброса (выключения светодиодов) нужно нажать кнопку «/», дождаввшись, когда светодиод «/» засветится зеленым цветом.

При этом пульт переходит в режим ручного управления (РРУ).

ВНИМАНИЕ!!!

Для защиты от вмешательства посторонних лиц в режим оповещения кнопкой «/» включить РД, дождаввшись, когда светодиод «/» засветится красным цветом.

При повторном нажатии кнопки «/» пульт перейдет в РРУ, светодиод «/» засветится зеленым цветом.

7.3.2 Режим ручного управления (РРУ)

Этот режим включается кнопкой «/», при этом светодиод «/» должен засветиться зеленым цветом.

В режиме **РРУ** сохраняются все функции режима **РД**, только высшим приоритетом ставится работа микрофона. Это значит, что если присутствует какой-либо сигнал, в т.ч. сигнал тревоги, то при включении микрофона трансляция фонограмм прерывается, и оператор делает сообщение через микрофон.

Включение микрофона осуществляется нажатием на рычаг (тангента), расположенный на корпусе микрофона, и индицируется светодиодом «».

При наличии тревожного сигнала на входе после выключения микрофона продолжает звучать соответствующая фонограмма.



Если входы тревожных сигналов не подключены, то пульт работает в режиме РРУ и реализует ниже указанные функции:

- передача речевых сообщений в заранее выбранные зоны оператором через микрофон;
- трансляция выбранных фонограмм в заранее выбранные зоны;
- включение фоновой музыки со встроенного плеера.

Передача речевых сообщений оператором через микрофон осуществляется нажатием на рычаг расположенный на корпусе микрофона, и индицируется светодиодом «». Для прекращения трансляции оператор отпускает рычаг.

Трансляция выбранных фонограмм осуществляется выбором номера фонограмм кнопкой «SELECT», а запуск фонограмм – кнопкой «START». Для повторения фонограммы

нужно снова нажать кнопку «START». Если выбрать фонограммы «1» или «2», то можно передать тревожные сообщения в ручном режиме.

Для включения фоновой музыки необходимо включить плеер, настроить нужный режим работы (смотри ПРИЛОЖЕНИЕ), включить зоны оповещения и нажать кнопку «». При передаче речевых сообщений через микрофон или запуске фонограмм фоновая музыка автоматически отключается. Для повторного включения нужно снова нажать кнопку «».

Фоновая музыка, как и фонограммы, транслируется встроенным контрольным громкоговорителем, независимо от того, выбраны ли зоны. Имеется возможность регулировки уровня громкости этого громкоговорителя.

8. Проверка работы пульта

8.1 Проверка работы тревожных входов «FIRE» и «ALARM».

8.1.1 Замкнуть клеммы «FIRE» и «GND», группы «INPUT» (рисунок 2) и убедиться, что воспроизводится **фонограмма 1**, индицируемая на цифровом дисплее, и воспроизводится на контрольный громкоговоритель и в зоны. При необходимости, произвести регулировку уровня громкости каждого громкоговорителя (в соответствии с паспортами на громкоговорители).

8.1.2 Разомкнуть клеммы «FIRE» и «GND», группы «INPUT» и замкнуть клеммы «ALARM» и «GND», группы «INPUT» (рисунок 2) и убедиться, что воспроизводится **фонограмма 2**, индицируемая на цифровом дисплее, и воспроизводится на контрольный громкоговоритель и в зоны.

8.1.3 Разомкнуть клеммы «FIRE», «ALARM» и «GND», группы «INPUT».

8.2 Трансляция сообщения через микрофон

8.2.1 Переключить режим работы пульта в режим РРУ. Кратковременным нажатием кнопки «SELECT» убедиться, что номер фонограммы при каждом нажатии на кнопку увеличивается на единицу.

8.2.2 Взять микрофон, нажать рычаг («тангенту») на корпусе микрофона и поднести его ближе к источнику звука. Убедиться, что индикатор включения микрофона (, рисунок 1, поз.10) засветился и, произнося произвольную фразу, отрегулировать уровень громкости ручкой (рисунок 1, поз.11) таким образом, чтобы при максимальных уровнях звука светились все индикаторы на светодиодной линейке (рисунок 1, поз.16). Далее выбрать зону оповещения кнопками «ZONE 1» и «ZONE 2» (рисунок 1, поз.4, поз.5) и произнести объявление.

8.2.3 Микрофон имеет высший приоритет: при включении микрофона прерывается трансляция от всех источников сообщений и включается сообщение с микрофона. Если присутствует тревожный сигнал, то после выключения микрофона продолжается трансляция фонограммы, соответствующая этому сигналу.

8.2.4 Для проверки выполнения приоритета работы микрофона при включенных фонограмме или фоновой музыки необходимо нажать тангенту микрофона и убедиться, что любая трансляция прерывается при передаче речевого сообщения.

8.3 Трансляция фонограмм

8.3.1 Трансляция фонограмм возможна при условии отсутствия тревожных сигналов или пульт не подключен к источникам этих сигналов (автономный режим).

8.3.2 Для трансляции фонограмм сначала кнопкой (рисунок 1, поз.8) выбирается номер фонограммы, который индицируется цифровым дисплеем (рисунок 1, поз.6), включается нужная зона оповещения, а затем, нажатием кнопки (рисунок 1, поз.9), запускается трансляция выбранной фонограммы. Во время звучания фонограммы светится индикатор (рисунок 1, поз.7). По окончании звучания фонограммы индикатор (рисунок 1, поз.7) – гаснет.

8.3.3 Для повторного запуска фонограммы необходимо повторить п. 8.3.2.

8.4 Трансляция фоновой музыки

8.4.1 Включить медиа плеер, выбрать источник сигнала с медиа плеера (FM- радио, «флешка, смотри «Приложение 1»), включить зоны оповещения, кнопками (рисунок 1, поз.4,5), включить трансляцию в зоны кнопкой (рисунок 1, поз.12).

8.4.2 Трансляция фоновой музыки возможна только при отсутствии тревожных сигналов, трансляции фонограмм и речевых сообщений через микрофон. При включении любого из вышеуказанных сообщений трансляция фоновой музыки прерывается.

Для продолжения фоновой музыки необходимо повторно нажать кнопку «», (рисунок 1, поз.12).

9. Свидетельство о приемке

9.1 Пульт «**GOLOS-2**», заводской номер _____ соответствует конструкторской документации, ТУ У 26.3-36051531-005 и признан годным для эксплуатации.

Дата выпуска _____

(год, месяц, число)

Контролер ОТК _____

(подпись)

Е.С. Филиппова

(ф.и.о.)

10. Гарантийные обязательства

10.1 Предприятие-изготовитель гарантирует соответствие пульта требованиям ТУ У 26.3-36051531-005 «Пульт речевого оповещения «**GOLOS-2**» при соблюдении потребителем условий и правил хранения, транспортирования и эксплуатации.

10.2 Гарантийный срок эксплуатации – 24 месяца со дня ввода пульта в эксплуатацию.

10.3 Гарантийный срок хранения - 6 месяцев с момента изготовления пульта.

10.4 Гарантии не распространяются на пульты, имеющие повреждения и следы самостоятельного ремонта.

11. Сведения о ремонте

11.1 Ремонт пульта осуществляется предприятием-изготовителем.

11.2 Ремонт пульта, у которого не истек срок гарантии, осуществляется бесплатно.

11.3 На ремонт пульт предоставляются с актом рекламаций (форма акта размещена на сайте предприятия в разделе «Сервис и гарантия») или письмом, в котором должны быть указаны:

- характер неисправности;
- место установки и условия эксплуатации пульта;
- контактный телефон и лицо, с которым можно общаться по вопросам ремонта.

12. Сведения об утилизации

12.1 Пульт не содержит в своем составе веществ и материалов, опасных для жизни и здоровья человека и окружающей среды, и не требует специальных мер предосторожности при транспортировании, хранении и утилизации.

Приложение 1

Медиа плеер. Панель управления



1. Функциональный дисплей
2. Тумблер Включение\Выключение плеера
3. Кнопка назад/V- (предыдущая композиция) при длительном удержании уменьшает громкость
4. Гнездо для карты памяти SD
5. Кнопка Play (воспроизведение, пауза)
6. Кнопка вперед/V+ (следующая композиция) при длительном удержании увеличивает громкость
7. Кнопка переключения режимов: радио, флеш, SD карта, AUX
8. Гнездо для подключения USB FLASH накопителей
9. Гнездо для подключения спец-кабеля (AUX) или питания

Медиа плеер. Пульт дистанционного управления

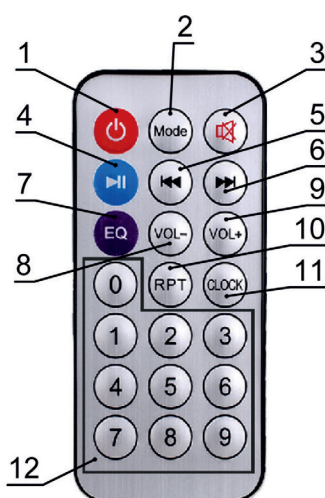

1. Включение\Выключение плеера.
2. Переключение режимов: радио, флеш, SD карта, часы, (блютуз).
3. Режим Mute (беззвучный режим).
4. Кнопка Play (воспроизведение, пауза).
5. Кнопка назад (предыдущая композиция) при длительном нажатии переключает предыдущую папку с аудио файлами.
6. Кнопка вперед (следующая композиция) при длительном нажатии переключает следующую папку с аудио файлами.
7. Кнопка "Эквалайзер" работает только в режиме воспроизведения с флеш и SD карт (три предустановленных режима).
8. Уменьшение громкости (при коротком нажатии уменьшает громкость на один пункт, при длительном удержании уменьшается громкость до MIN. или пока кнопка не будет отпущена).
9. Увеличение громкости (при коротком нажатии увеличивает громкость на один пункт, при длительном удержании увеличивается громкость до MAX. или пока кнопка не будет отпущена).
10. Кнопка Repeat имеет несколько режимов (повтор, по кругу, перемешивание).
11. Кнопка Clock (отображает часы) в этом режиме нет воспроизведения музыки.
12. Цифровые клавиши для выбора номера композиции, выбора номера радиостанции, установки времени.

Приложение 2

Тексти стандартних повідомлень

1. Увага всіх присутніх! На одному з поверхів з'явилось задимлення! Просимо всіх зберігати спокій та вийти з приміщення, користуючись схемами евакуації та покажчиками «Напрямок руху» і «Вихід».
2. До уваги всіх співробітників! В будівлі виникла пожежа! Просимо всіх розпочати виконання інструкції дій персоналу на випадок пожежі.
3. Увага! Надійшов сигнал по системі цивільної оборони. Всім присутнім в будівлі залишатися на своїх місцях до надходження вказівок. Зберігайте спокій, дотримуйтеся наступних розпоряджень та інструкцій персоналу.

Додаткові повідомлення

1. Увага! Шановні гості! Адміністрація готелю повідомляє, що в будівлі виникла/сталася пожежа. Просимо Вас зберігати спокій та спуститися по сходах вниз на перший поверх будівлі. Виконуйте рекомендації персоналу готелю.
2. Увага! Шановні гості! Адміністрація ресторану повідомляє, що в закладі сталася пожежа. Будь ласка, не створюючи паніки, рухайтесь до евакуаційних виходів. Просимо дотримуватись організованості та порядку.
3. УВАГА! В приміщенні школи виникла пожежа. Всім учням під контролем вчителів негайно покинути приміщення и прибути до місця збору. Працівникам, які не задіяні в евакуації учнів, діяти відповідно з інструкцією. Директор школи.
4. УВАГА! В приміщенні дитячого садка виникла пожежа. Всім дітям під контролем вихователів негайно покинути приміщення и прибути до місця збору. Працівникам, які не задіяні в евакуації дітей, діяти відповідно з інструкцією. Директор дитячого садка.
5. Увага! Навчальна пожежна тривога! Просимо Вас, зберігаючи спокій, покинути будівлю, користуючись евакуаційними виходами.

Примечание. Запись текстових сообщений может производиться на украинском, русском, английском и др. языках.